

RECEIVER LOGIC BOARD REPLACEMENT

Models 050ACTBMC and 050ACTBLKMC

Replaces 050ACTWF and 050ACTWFLK

Installation

1 Before you begin

Your garage door opener has an internal gateway located on the receiver logic board. After installing the new receiver logic board, use the myQ® serial number found on the provided label to add your garage door opener to your myQ account. The products illustrated in the instructions are for reference. Your product may look different.

⚠ WARNING

To prevent possible **SERIOUS INJURY** or **DEATH**:

- Disconnect **ALL** electric and battery power **BEFORE** performing **ANY** service or maintenance.

CAUTION

To prevent damage to the receiver/logic board, **DO NOT** touch printed circuit board of replacement receiver/logic board during installation.

ALWAYS wear protective gloves and eye protection when changing the battery or working around the battery compartment.

- 1.1** Remove the light lens by pulling the top sides of the light lens and rotate the light lens down. Squeeze the light lens clips to remove lens from end panel.

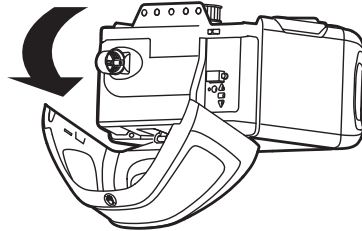

- 1.2** To maintain your warranty, place the provided label over the existing label on the end panel of the garage door opener.

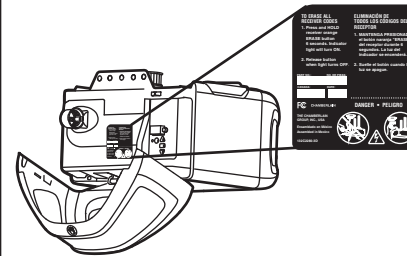

- 1.3** Disconnect power to the garage door opener.

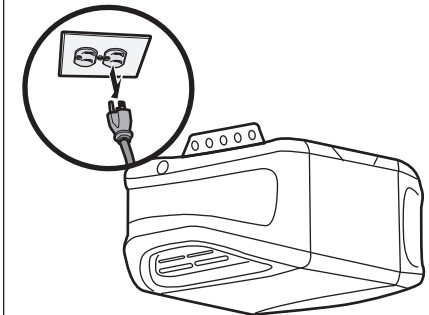

WARNING: This product can expose you to chemicals including lead, which are known to the State of California to cause cancer or birth defects or other reproductive harm. For more information go to www.P65Warnings.ca.gov.

2 Remove the receiver logic board

- 2.1** Disconnect the wires from the quick-connect terminals (A). Remove the receiver logic board end panel from the garage door opener.

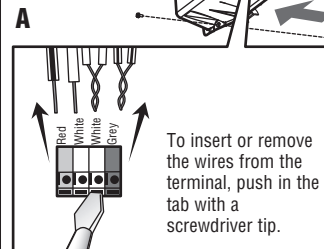
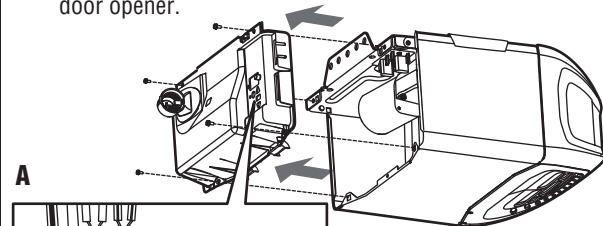

- 2.2** Unplug the wire harnesses from the receiver logic board. You may need needle-nosed pliers to remove the harnesses.

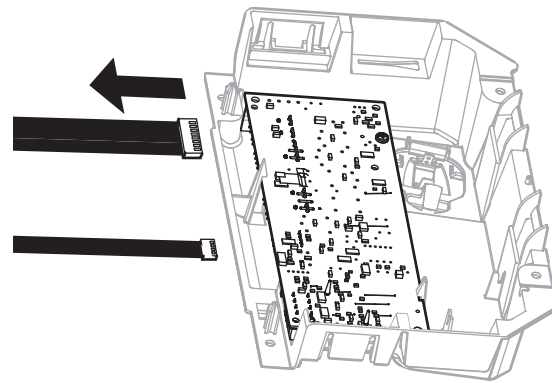

- 2.3** Remove the receiver logic board from the end panel by removing the 2 screws and releasing the 2 clips.

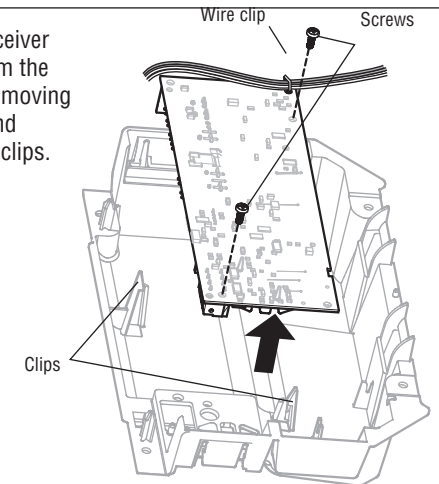

3 Install new receiver logic board

3.1 Connect the wire harnesses to the new receiver logic board. When reconnecting the wire harness, be sure the tabs on the wire harness are facing the end panel, not the logic board.

NOTE: If you have model 8365W-267 or 8365WRGD-267, remove the plastic post off the end panel for the logic board to seat properly or order a replacement part end panel, part number 041D0210-1.

3.2 Insert the antenna wires through the holes in the end panel. Snap the receiver logic board into place on the end panel and fasten with screws.

Reconnect the end panel to the garage door opener.

NOTE: Some models will require the short antenna wire to be placed in the traps of the end panel.

3.3 Reinsert the wires.

Door control wires:

- white wire into the white terminal.
- white/red wire into the red terminal.

Safety sensor wires:

- white wires into the white terminal.
- white/black wires into the grey terminal.

To insert or remove the wires from the terminal, push in the tab with a screwdriver tip.

3.4 Install the light lens by aligning with the hinges and snapping into place. Reconnect power.

NOTE: When installing the light lens, ensure the antenna wires are hanging straight down.

NOTE: A test of the safety reverse system is necessary for safe operation.

Programming

1 Program a remote control using the learn button

1.1 Press and release the Learn button on the garage door opener. The Learn indicator light will glow steadily for 30 seconds.

1.2 Within 30 seconds, press and hold the button on the remote control.

1.3 Release the button when the garage door opener light blinks. It has learned the code. If light bulbs are not installed, two clicks will be heard.

To program the Wi-Fi garage door opener to your network refer to your owner's manual.

Adjustment

1 Program the travel

WARNING

Without a properly installed safety reversal system, persons (particularly small children) could be **SERIOUSLY INJURED** or **KILLED** by a closing garage door.

- Incorrect adjustment of garage door travel limits will interfere with proper operation of safety reversal system.
- After ANY adjustments are made, the safety reversal system **MUST** be tested. Door **MUST** reverse on contact with 1-1/2" (3.8 cm) high object (or 2x4 laid flat) on floor

While programming the travel, the UP and DOWN buttons can be used to move the door as needed. The Safety Reversing Sensors will be disconnected during the Program the Travel process. During the Automatic Force Setup the door will automatically open and close.

- 1.1** Press and hold the Adjustment Button until the UP Button begins to flash and/or a beep is heard.

The Safety Reversing Sensors will be disconnected during the Program the Travel process.

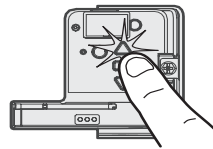

- 1.2** Press and hold the UP Button until the door is in the desired UP position.



- 1.3** Once the door is in the desired UP position press and release the Adjustment Button. The garage door opener lights will flash twice and the DOWN Button will begin to flash.

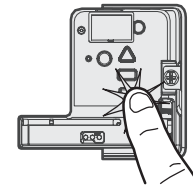

- 1.4** Press and hold the DOWN button until the door is in the desired DOWN position.



- 1.5** Once the door is in the desired DOWN position press and release the Adjustment Button. The garage door opener lights will flash twice. Program the Travel is now complete. If the garage door opener lights flash 5 times, then programming has timed out and the Travel Limits have not been set. Please restart the Program the Travel process.

- 1.6** Add the Step Saver sticker under the yellow program button.

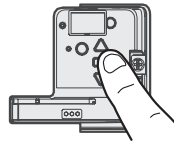

2 Automatic Force Set Up

Once both the up and down positions have been manually set, the Safety Reversing Sensors will reconnect and become operational. Then, the opener will enter a force-sensing operation by automatically moving the door open and close. The garage door opener will sound an audible and visual alert before automatically opening and closing the door. The garage door opener will beep three times, confirming that the Automatic Force Setup completed successfully. Adjustment is complete.

If you hear one long beep after the door attempts to move, then the Automatic Force Set Up has not completed successfully. Please start over at step 1 of Program the Travel..



3 Test the Safety Reversal System

⚠ WARNING

Without a properly installed safety reversal system, persons (particularly small children) could be **SERIOUSLY INJURED** or **KILLED** by a closing garage door.

- Safety reversal system **MUST** be tested every month.
- After **ANY** adjustments are made, the safety reversal system **MUST** be tested. Door **MUST** reverse on contact with 1-1/2" high (3.8 cm) object (or 2x4 laid flat) on the floor.

- 3.1** With the door fully open, place a 1-1/2 inch (3.8 cm) board (or a 2x4 laid flat) on the floor, centered under the garage door.



- 3.2** Press the remote control push button to close the door. The door **MUST** reverse when it makes contact with the board.

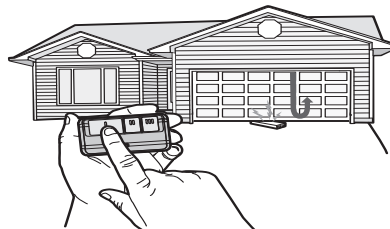

If the door stops but does not reverse:

1. Repeat Program the Travel (see Adjustment Step 1);
2. Repeat the Safety Reversal test.

If the test continues to fail, call a trained door systems technician.

4 Test the Protector System®

⚠ WARNING

Without a properly installed safety reversing sensor, persons (particularly small children) could be **SERIOUSLY INJURED** or **KILLED** by a closing garage door.

- 4.1** Open the door. Place an obstruction in the path of the door.



- 4.2** Press the remote control push button to close the door. The door will not move more than an inch (2.5 cm).

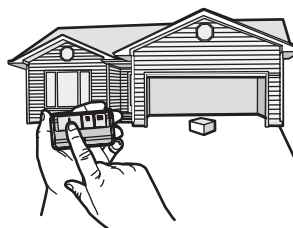

The garage door opener will not close from a remote control if the LED in either safety reversing sensor is off (alerting you to the fact that the sensor is misaligned or obstructed).

If the garage door opener closes the door when the safety reversing sensor is obstructed (and the sensors are no more than 6 inches [15 cm] above the floor), call for a trained door systems technician.

REPLACEMENT DE LA CARTE LOGIQUE

Modèle 050ACTBMC et 050ACTBLKMC • Remplacent 050ACTWF et 050ACTWFLK

Installation

1 Avant de commencer

Votre ouvre-porte de garage a un portail interne localise sur la plaque de logique de réception. Après avoir installé la nouvelle plaque de logique de réception, utilisez le numéro de série de myQ sur l'étiquette fournie pour rajouter votre ouvre-porte de garage à votre compte myQ. Les produits illustrés dans les instructions sont pour référence. Votre produit peut toutefois avoir l'air différent.

AVERTISSEMENT

Pour prévenir d'éventuelles BLESSURES GRAVES ou LA MORT :

- Débrancher l'alimentation batterie et l'alimentation secteur AVANT TOUTE réparation ou maintenance.

ATTENTION

Pour empêcher tout dommage à la carte logique du récepteur, NE touchez PAS au circuit imprimé de la carte logique du récepteur de remplacement durant l'installation.

Munissez-vous TOUJOURS de gants de protection et de protection pour les yeux quand vous travaillez sur une pile électrique ou sur un compartiment de batterie.

- 1.1** Retirez la lentille en tirant les côtés du haut de la lentille et en tournant la lentille vers le bas. Serrez les attaches de la lentille pour retirer la lentille du panneau d'extrémité.

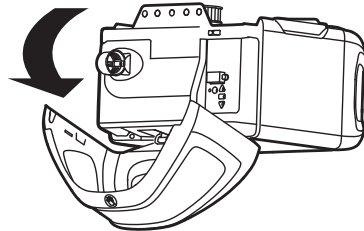

- 1.2** Pour conserver votre garantie, placez l'étiquette fournie sur l'étiquette existante sur le panneau d'extrémité de l'ouvre-porte de garage.

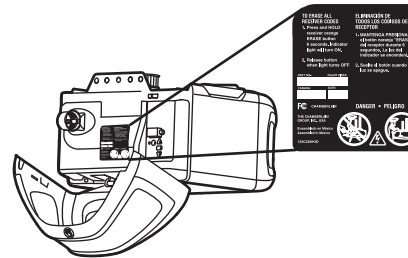

- 1.3** Couper l'alimentation de l'ouvre-porte de garage.

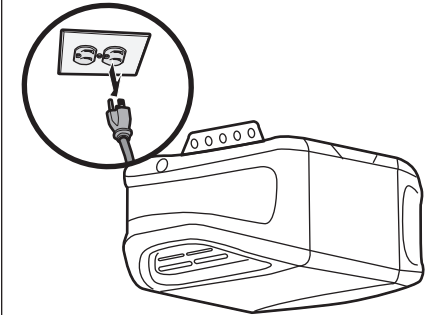

AVERTISSEMENT : Ce produit peut vous exposer à des produits chimiques comme le plomb, reconnu par l'État de la Californie comme cause de cancers, d'anomalies congénitales et d'autres problèmes liés à la reproduction. Pour plus d'informations, visitez www.P65Warnings.ca.gov.

2 Retirez la carte logique du récepteur

- 2.1** Déconnectez les fils des bornes à raccordement rapide (A) Retirez le panneau d'extrémité de la carte logique du récepteur de l'ouvre-porte de garage.

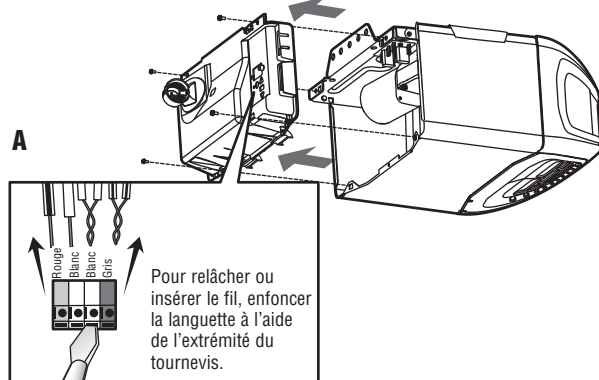

- 2.2** Débranchez les harnais de fils de la carte logique du récepteur. Ils se peut que vous deviez utiliser des pinces à becs pointus pour retirer les harnais.

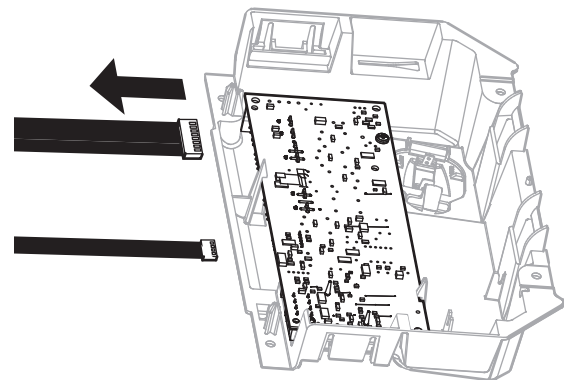

- 2.3** Retirez la carte logique du récepteur du panneau d'extrémité en enlevant les 2 vis et en relâchant les 2 attaches.

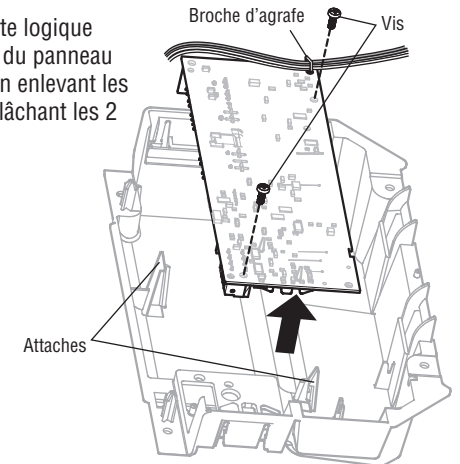

3 Installez la nouvelle carte logique du récepteur

3.1 Connectez les harnais de fils à la nouvelle carte logique du récepteur. En rebranchant le harnais de fil, soyez sûr que les onglets sur le harnais de fil font face au panneau d'extrémité, pas le panneau de logique.

REMARQUE : Si vous avez le modèle 8365W-267 ou 8365WRGD-267, retirez le montant en plastique du panneau d'extrémité pour que la carte logique se place correctement ou commandez un panneau d'extrémité de rechange, référence 041D0210-1.

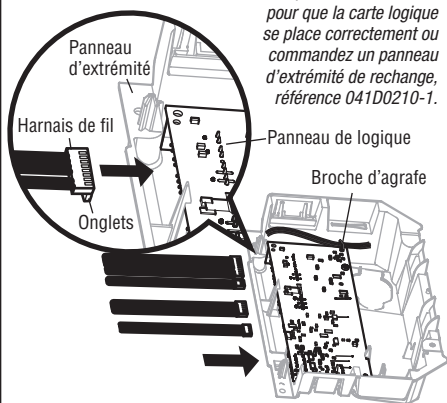

3.2 Insérez les fils d'antenne à travers les trous du panneau d'extrémité. Enclenchez la carte logique du récepteur en place sur le panneau d'extrémité et la fixer avec des vis.

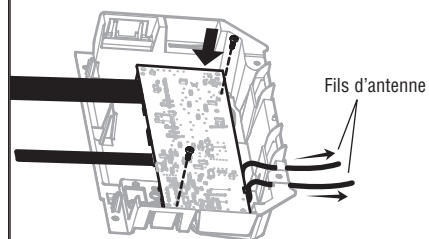

Reconnectez le panneau d'extrémité à l'ouvre-porte de garage.

REMARQUE : Certains modèles nécessiteront que le fil d'antenne court soit placé dans les trappes du panneau d'extrémité.

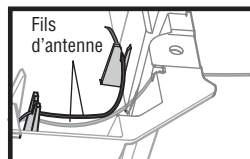

3.3 Réinsérez les fils.

Fils de commande de la porte :

- fil blanc sur la borne blanche.
- fil blanc/rouge sur la borne rouge.

Fils de détecteur-inverseur de sécurité :

- fils blancs sur la borne blanche.
- fils blanc/noir sur la borne grise du panneau d'extrémité.

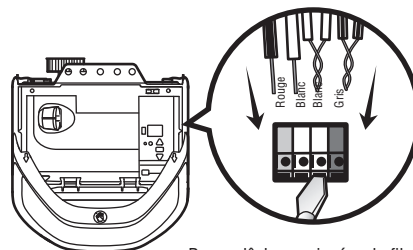

Pour relâcher ou insérer le fil, enfoncez la languette à l'aide de l'extrémité du tournevis.

3.4 Installez la lentille en l'alignant avec les charnières et en l'enclenchant en place. Reconnectez l'alimentation.

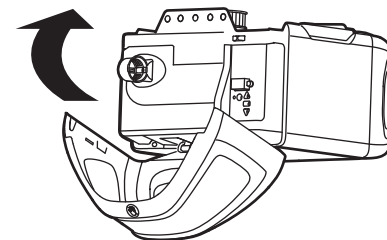

REMARQUE : Lors de l'installation de la lentille, s'assurer que les fils d'antenne sont orientés vers le sol.

REMARQUE : Un essai du système d'inversion de sécurité est nécessaire pour un fonctionnement sécuritaire.

Programmation

1 Programmation d'une télécommande à l'aide du bouton learn

1.1 Appuyez et relâchez le bouton Learn de l'ouvre-porte de garage. Le témoin lumineux Learn s'allumera en continu pendant 30 secondes.

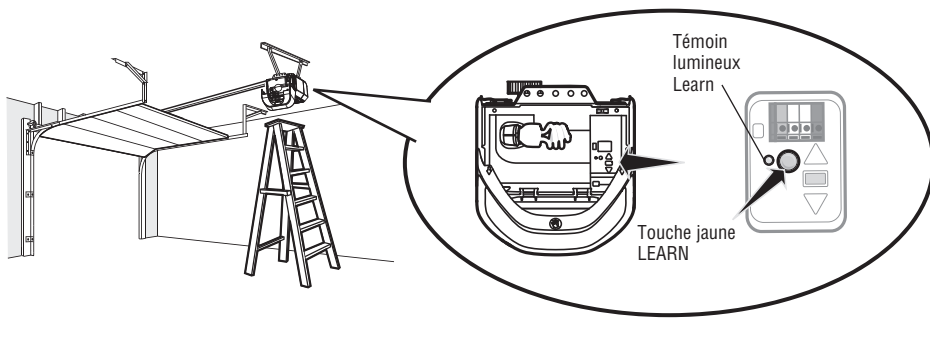

1.2 Dans les 30 secondes, appuyez et relâchez le bouton de la télécommande.

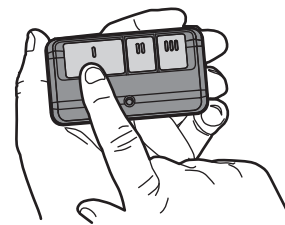

1.3 Relâcher le bouton lorsque la lumière de l'ouvre-porte de garage clignote. Il a appris le code. Si les ampoules ne sont pas posées, deux clics se feront entendre.

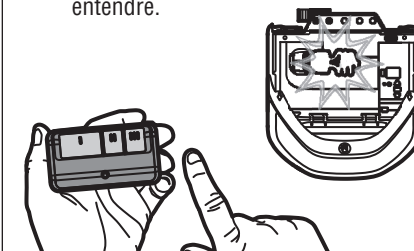

Pour programmer le signal Wi-Fi de l'ouvre-porte de garage à votre réseau, veuillez vous référer au manual d'instructions.

Réglages

1 Programmation de la course

AVERTISSEMENT

Sans un système d'inversion de sécurité bien installé, des personnes (plus particulièrement les petits enfants), pourraient être GRIÈVEMENT BLESSÉES ou TUÉES par une porte de garage qui se referme.

- Un réglage erroné des courses de la porte de garage gênera un fonctionnement approprié du système d'inversion de sécurité.
- Après avoir effectué quelque réglage que ce soit, on DOIT faire l'essai du système d'inversion de sécurité. La porte de garage DOIT remonter au contact d'un objet d'une hauteur de 1-1/2 po (3,8 cm) (ou un 2 x 4 posé à plat) sur le sol.

- 1.1** Appuyer sur le bouton de réglage et le maintenir enfoncé jusqu'à ce que le bouton UP commence à clignoter ou qu'un bip se fait entendre.

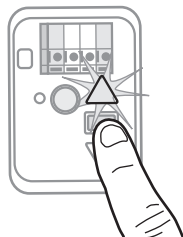

- 1.2** Appuyer sur le bouton UP et le maintenir enfoncé jusqu'à ce que la porte soit à la position d'ouverture désirée.



REMARQUE : On peut utiliser les boutons UP et DOWN pour déplacer la porte vers le haut et le bas, au besoin.

- 1.3** Une fois que la porte est dans la position d'ouverture désirée, appuyer sur le bouton de réglage et le relâcher. L'éclairage de l'ouvre-porte de garage clignotera deux fois et le bouton DOWN commencera à clignoter.

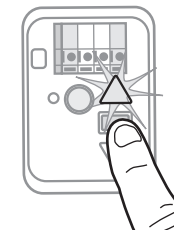

- 1.4** Appuyer sur le bouton DOWN et le maintenir enfoncé jusqu'à ce que la porte soit à la position de fermeture désirée.

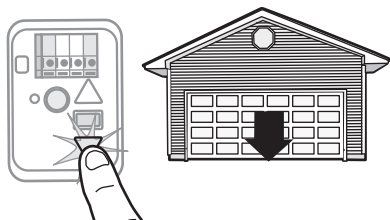

REMARQUE : On peut utiliser les boutons UP et DOWN pour déplacer la porte vers le haut et le bas, au besoin.

- 1.5** Une fois que la porte est dans la position de fermeture désirée, appuyer sur le bouton de réglage et le relâcher. L'éclairage de l'ouvre-porte de garage clignotera deux fois et le bouton UP commencera à clignoter.

- 1.6** Appliquez l'autocollant Step Saver sous le bouton de programmation jaune.

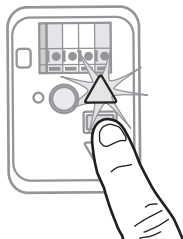

- 1.7** Appuyer et relâcher le bouton UP. Lorsque la porte se déplace à la position UP programmée, le bouton DOWN commencera à clignoter.

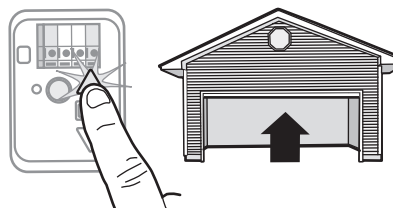

- 1.8** Appuyer et relâcher le bouton DOWN. La porte se déplacera jusqu'à la position de fermeture programmée. La programmation est terminée.

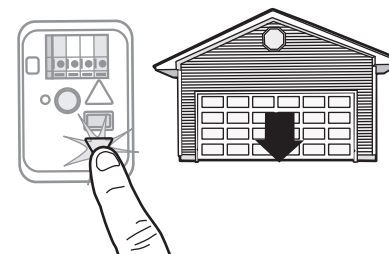

* Si l'éclairage de l'ouvre-porte de garage clignote 5 fois au cours des étapes de programmation de la course, le délai de programmation a expiré. Si l'éclairage de l'ouvre-porte de garage clignote 10 fois au cours des étapes de programmation de la course, les capteurs d'inversion de sécurité sont mal alignés ou obstrués. Lorsque les capteurs sont alignés et dégagés, effectuer un cycle d'ouverture et de fermeture complet de la porte en utilisant la télécommande ou les boutons UP et DOWN. La programmation est terminée. Si on ne parvient pas à actionner la porte, répéter les étapes de la programmation de la course.

2 Essai du système d'inversion de sécurité

AVERTISSEMENT

Sans un système d'inversion de sécurité bien installé, des personnes (plus particulièrement les petits enfants) pourraient être GRIÈVEMENT BLESSÉES ou TUÉES par une porte de garage qui se referme.

- On DOIT procéder à une vérification mensuelle du système d'inversion de sécurité.
- Après avoir effectué quelque réglage que ce soit, on DOIT faire l'essai du système d'inversion de sécurité. La porte de garage DOIT remonter au contact d'un objet d'une hauteur de 1-1/2 po (3,8 cm) (ou un 2 x 4 posé à plat) sur le sol.

- 2.1 La porte étant entièrement ouverte, placer une planche de 3,8 cm (1 1/2 po) d'épaisseur (ou un 2 x 4 à plat) sur le plancher, centrée sous la porte de garage.



- 2.2 Appuyer sur le bouton-poussoir de la télécommande pour fermer la porte. La porte DOIT remonter quand elle entre en contact avec la planche.

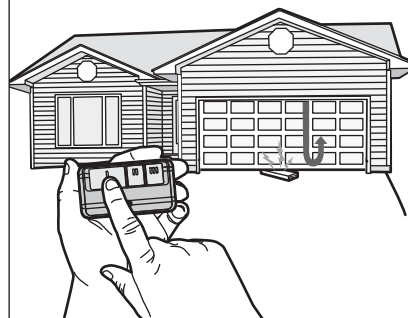

Si la porte s'arrête et ne remonte pas en raison de l'obstruction, augmenter la course de fermeture (voir l'étape de réglage n° 1).

Répéter l'essai. Lorsque la porte remonte au contact de la planche de 3,8 cm (1 1/2 po), retirer la planche et ouvrir-fermer la porte 3 ou 4 fois afin de vérifier le réglage.

Si l'essai échoue encore, appeler un technicien formé en systèmes de porte.

3 Essai du Système Protector®

AVERTISSEMENT

Sans un système d'inversion de sécurité bien installé, des personnes (plus particulièrement les petits enfants) pourraient être GRIÈVEMENT BLESSÉES ou TUÉES par une porte de garage qui se referme.

- 3.1 Ouvrir la porte. Mettre la boîte en carton de l'ouvre-porte sur le chemin de la porte.



- 3.2 Appuyer sur le bouton-poussoir de la télécommande pour fermer la porte. La porte ne se déplacera pas plus de 2,5 cm (1 po) et l'éclairage de l'ouvre-porte de garage clignotera 10 fois.

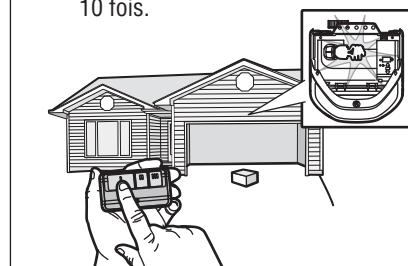

L'ouvre-porte de garage ne se fermera pas à l'aide d'une télécommande si le témoin DEL d'un des deux capteurs d'inversion est éteint (ce qui avertit que le détecteur est mal aligné ou obstrué).

Si l'ouvre-porte de garage ferme la porte lorsque le capteur d'inversion de sécurité est obstrué (et que les capteurs ne sont pas à plus de 15 cm (6 po) du sol), appeler un technicien formé en systèmes de porte.

4 Synchronisation de la commande de porte

Pour synchroniser la commande de porte et l'ouvre-porte de garage, appuyez sur la barre-poussoir jusqu'à ce que l'ouvre-porte de garage s'active (cela peut prendre jusqu'à 3 pressions). Vérifiez la commande de la porte en appuyant sur la barre-poussoir, chaque pression sur la barre-poussoir activera l'ouvre-porte de garage.

Installation

1 Antes de comenzar

Su abre-puertas de garaje tiene una gateway interno que se encuentra en la tabla lógica. Después de instalar la nueva tabla lógica, utilice el número de serie de la myQ se encuentra en la etiqueta, siempre añadir su puerta del garaje a su cuenta myQ. Los productos ilustrados en las instrucciones son para su referencia. Su producto puede verse diferente.

⚠️ ADVERTENCIA

Para reducir el riesgo de INCENDIO o LESIONES a las personas:

- Desconecte TODA la corriente eléctrica y de la batería ANTES de realizar cualquier servicio o mantenimiento.

PRECAUCIÓN

Para evitar que se dañe la tarjeta lógica/ el receptor, NO toque la tarjeta de circuito impresa de la tarjeta lógica/del receptor de reemplazo durante la instalación.

SIEMPRE uso los guantes protectores y protección ocular cuando cambiar la batería o trabajando cerca el compartimiento de la batería.

- 1.1** Retire la lente de luz tirando de los lados superiores de la lente de luz y rotando la lente de luz hacia abajo. Ajuste los precintos de la lente de luz para retirar la lente del panel posterior.

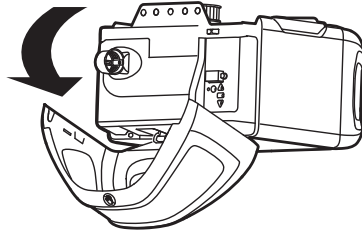

- 1.2** A fin de conservar su garantía, coloque la etiqueta suministrada sobre la etiqueta existente en el panel posterior del abre-puertas de garaje.

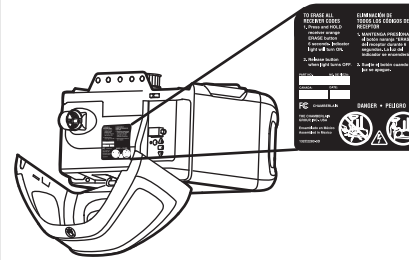

- 1.3** Desconecte la energía eléctrica al abre-puertas del garaje.

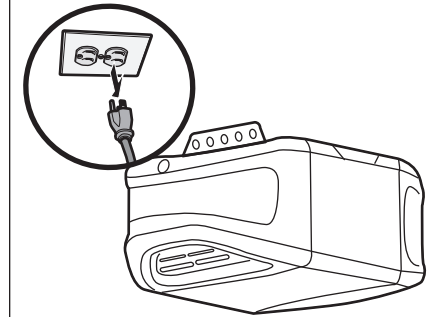

ADVERTENCIA: Este producto puede exponerle a productos químicos (incluido el plomo), que a consideración del estado de California causan cáncer, defectos congénitos u otros daños reproductivos. Para más información, visite www.P65Warnings.ca.gov.

2 Retire la tarjeta lógica del receptor

- 2.1** Desconecte los cables de los terminales de conexión rápida (A). Retire el panel posterior de la tarjeta lógica del receptor del abre-puertas de garaje.

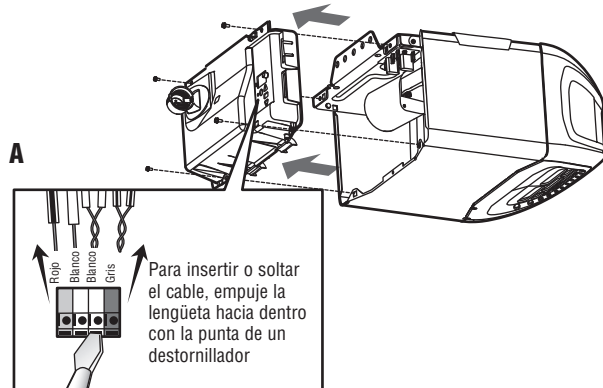

- 2.2** Desenchufe los hats de cable de la tarjeta lógica del receptor. Para retirar los hats, puede necesitar pinzas de punta fina.

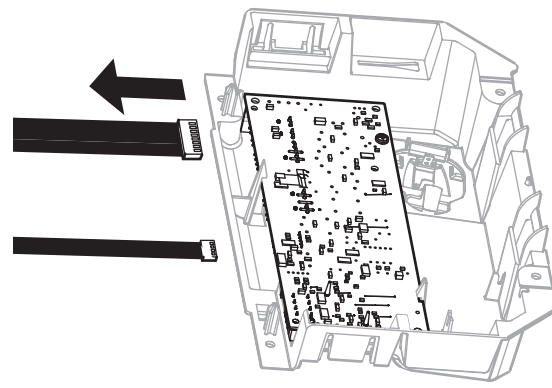

- 2.3** Retire la tarjeta lógica del receptor del panel posterior retirando los 2 tornillos y soltando los 2 precintos.

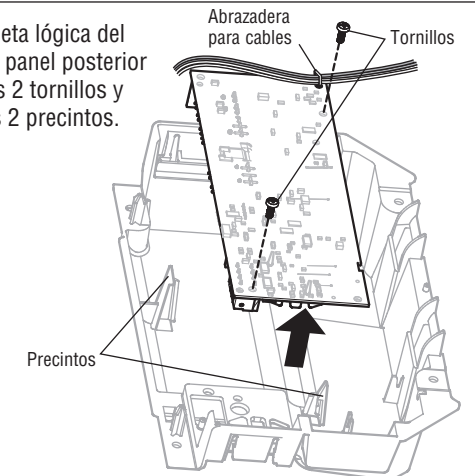

3 Instale la nueva tarjeta lógica del receptor

3.1 Conecte el haz de cables a la nueva tarjeta lógica del receptor. Al volver a conectar el arnés del cable, esté seguro que las lengüeta en el arnés del cable están haciendo frente al panel de extremo, no la tarjeta de lógica.

NOTA: Si tiene el modelo 8365W-267 o 8365WRGD-267, retire el poste de plástico del panel del extremo para que la tarjeta lógica se asiente correctamente o pida un panel del extremo de repuesto (número de pieza: 041D0210-1)..

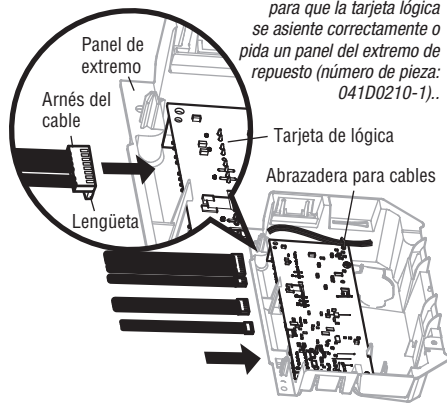

3.2 Inserte los cables de la antena a través de los orificios del panel posterior. Coloque la tarjeta lógica del receptor en su lugar en el panel posterior y sujétela con tornillos.

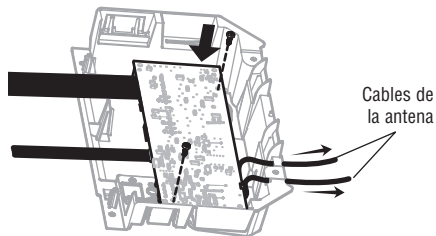

Vuelva a conectar el panel del extremo al abrepuertas de garaje.

NOTA: En algunos modelos, el cable corto de la antena se deberá colocar en los compartimientos del panel posterior.

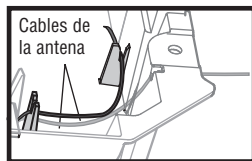

3.3 Vuelva a insertar los cables. Cables de control de la puerta:

- el cable blanco en el terminal blanco.
- el cable blanco/rojo en el terminal rojo.

Cables de los sensores de seguridad:

- los cables blancos en el terminal blanco.
- los cables blancos/negros en el terminal gris.

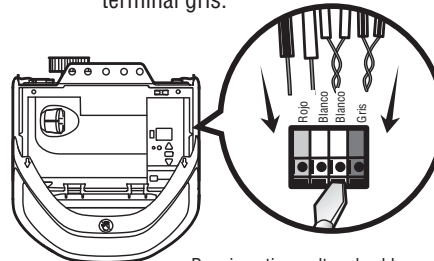

Para insertar o soltar el cable, empuje la lengüeta hacia dentro con la punta de un destornillador.

3.4 Instale la lente de luz alineándola con las bisagras y colocándola en su lugar. Vuelva a conectar la energía.

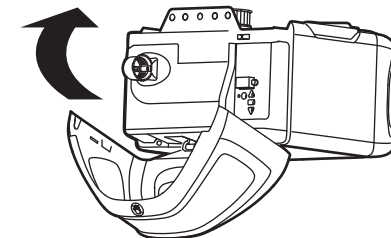

NOTA: Al instalar la lente de luz, asegúrese de que los cables de la antena cuelguen derechos hacia abajo.

NOTA: Se deberá realizar una prueba del sistema de reversa de seguridad para asegurar un funcionamiento seguro.

Programación

1 Programar un control remoto usando el botón “Aprendizaje”

1.1 Presione y suelte el botón “Aprendizaje” del abre-puertas de garaje. La luz indicadora de “Aprendizaje” permanecerá encendida durante 30 segundos.

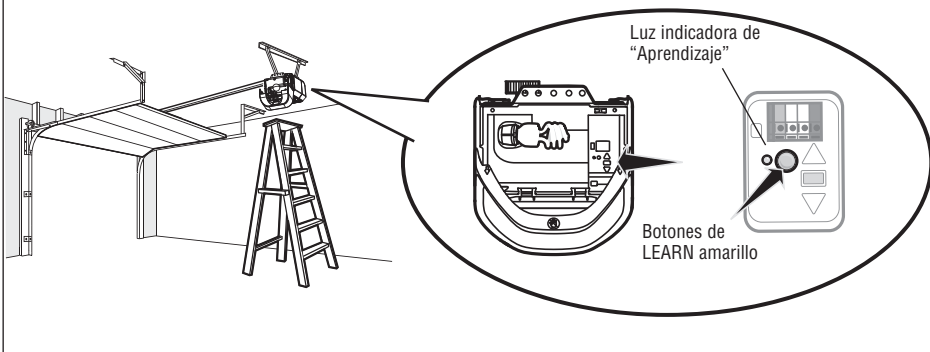

1.2 En menos de 30 segundos, mantenga presionado el botón del control remoto.

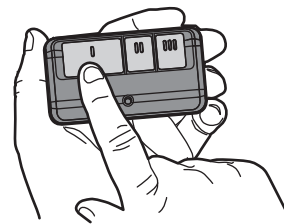

1.3 Suelte el botón cuando la luz del abre-puertas de garaje parpadee. Ya aprendió el código. Si no se han colocado las bombillas, se escucharán dos chasquidos.



Para programar el abre-puertas de garaje de Wi-Fi a su red, consulte el manual del propietario.

Ajustes

1 Programación de la carrera

ADVERTENCIA

Si el sistema de retroceso de seguridad no se ha instalado debidamente, las personas (y los niños pequeños en particular) podrían sufrir LESIONES GRAVES o INCLUSO LA MUERTE cuando se cierra la puerta de la garaje.

- El ajuste incorrecto de los límites del recorrido de la puerta del garaje interferirá con la operación adecuada del sistema de reversa de seguridad.
- Después de llevar a cabo cualquier ajuste, se DEBE probar el sistema de retroceso de seguridad. La puerta DEBE retroceder al entrar en contacto con un objeto de 3.8 cm (1-1/2 de pulg.) de altura (o bien un pedazo de madera de 3.8 cm (2x4 pulg.) acostado) en el piso.

- 1.1 Oprima y mantenga oprimido el botón "Ajuste" hasta que el botón ARRIBA empiece a parpadear y/o se escuche una señal sonora.

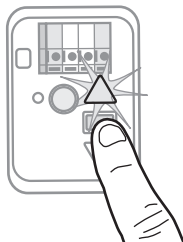

- 1.2 Oprima y mantenga oprimido el botón ARRIBA hasta que la puerta se encuentre en la posición deseada.

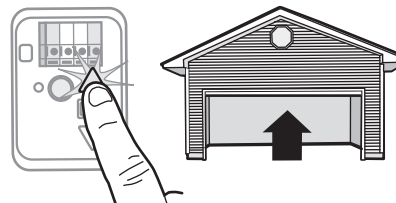

NOTA: Los botones ARRIBA y ABAJO se pueden utilizar para mover la puerta hacia arriba y hacia abajo según sea necesario.

- 1.3 Una vez que la puerta esté en la posición deseada, oprima y suelte el Botón "Ajuste". Las luces del abre puertas de garaje parpadearán dos veces y el botón ABAJO comenzará a parpadear.

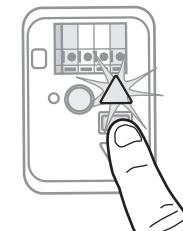

- 1.4 Oprima y mantenga oprimido el botón ABAJO hasta que la puerta se encuentre en la posición deseada.

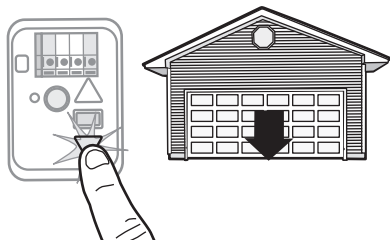

NOTA: Los botones ARRIBA y ABAJO se pueden utilizar para mover la puerta hacia arriba y hacia abajo según sea necesario.

- 1.5 Una vez que la puerta esté en la posición deseada, oprima y suelte el Botón "Ajuste". Las luces del abre puertas de garaje parpadearán dos veces y el botón ARRIBA comenzará a parpadear.

- 1.6 Añada la pegatina Step Saver debajo del botón de programación amarillo.

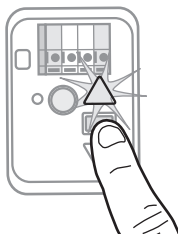

- 1.7 Presione y suelte el botón ARRIBA. Cuando la puerta empiece su carrera hasta la posición programada de ARRIBA, el botón ABAJO comenzará a parpadear.

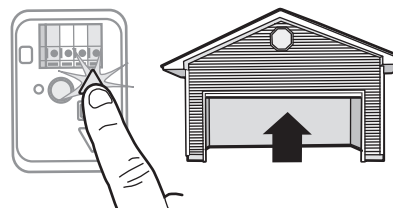

- 1.8 Presione y suelte el botón ABAJO. La puerta empezará su carrera hasta la posición programada de ABAJO. La programación ha finalizado.

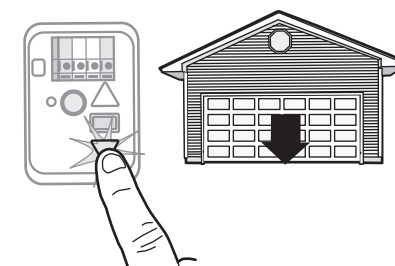

* Si las luces del abre-puertas de garaje parpadean 5 veces durante los pasos de Programación de la carrera, el tiempo de programación se ha agotado. Si las luces del abre-puertas de garaje parpadean 10 veces durante los pasos de Programación de la carrera, los sensores de reversa de seguridad están mal alineados u obstruidos. Una vez que los sensores estén alineados y libres de obstrucciones, inicie un ciclo completo hacia arriba y hacia abajo utilizando el control remoto o los botones ARRIBA y ABAJO. La programación ha finalizado. Si no puede operar la puerta hacia arriba o hacia abajo, repita los pasos de Programación de la carrera.

2 Prueba del sistema de seguridad de reversa

⚠ ADVERTENCIA

Si el sistema de retroceso de seguridad no se ha instalado debidamente, las personas (y los niños pequeños en particular) podrían sufrir **LESIONES GRAVES** o **INCLUSO LA MUERTE** cuando se cierra la puerta de la garaje.

- El sistema de reversa de seguridad se **DEBE** probar cada mes.
- Después de llevar a cabo cualquier ajuste, se **DEBE** probar el sistema de retroceso de seguridad. La puerta **DEBE** retroceder al entrar en contacto con un objeto de 3.8 cm (1-1/2 de pulg.) de altura (o bien un pedazo de madera de 3.8 cm (2x4 pulg.) acostado) en el piso.

2.1 Con la puerta completamente abierta, coloque una tabla de 3.8 cm (1-1/2 de pulg.) (o de 2 x 4 acostada sobre el piso) en el centro bajo la puerta del garaje.



2.2 Oprima el botón pulsador del control remoto para cerrar la puerta. La puerta **DEBE** retroceder al entrar en contacto con la tabla.



Si la puerta se detiene y no retrocede al hacer contacto con la obstrucción, se debe ajustar la carrera. Aumente el recorrido de cierre (consulte el paso 1 de la sección Ajustes).

Repita la prueba. Cuando la puerta retroceda al entrar en contacto con la tabla de 3.8 cm (1-1/2 de pulg.), retire la tabla y abra/cierre la puerta 3 ó 4 veces para probar el ajuste.

Si la prueba sigue fallando, llame a un técnico especializado en sistemas de puertas.

3 Prueba del Protector System®

⚠ ADVERTENCIA

Si el sistema de auto-reversa de seguridad no se ha instalado debidamente, las personas (y los niños pequeños en particular) podrían sufrir **ACCIDENTES GRAVES** o **FATALES** cuando se cierre la puerta del garaje.

3.1 Abra la puerta. Coloque la caja del abre-puertas de garaje en el recorrido de la puerta.

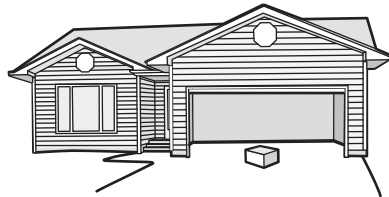

3.2 Oprima el botón pulsador del control remoto para cerrar la puerta. La puerta no se moverá más de 2,5 cm (1 pulgada), y las luces del abre-puertas de garaje parpadearán 10 veces.

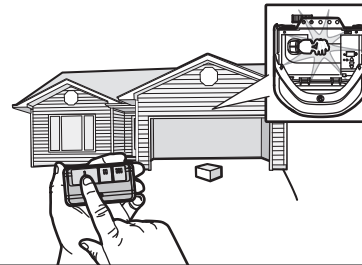

El abre-puertas de garaje no se cerrará mediante un control remoto si el LED del sensor de reversa de seguridad está apagado (alertándolo de que el sensor está mal alineado u obstruido).

Si el abre-puertas de garaje cierra la puerta cuando el sensor de reversa de seguridad está obstruido (y los sensores están a no más de 15 cm [6 pulgadas] por encima del piso), llame a un técnico especializado en sistemas de puertas.

4 Sincronización del control de puerta

Para sincronizar el control fijo con el abre-puerta pulsar el control hasta que se active el abre-puerta (podría llevar hasta tres intentos). Prueba el control de la puerta a pulsar el pulsadora de barra, cada vez que se pulsa el control fijo se activará el mecanismo del abre-puerta.